



Микропроцессорные защиты Woodward SEG

«Модельный ряд» МПЗ Woodward SEG



System Line



High Tech Line



Professional Line



Wi Line



High PROTEC

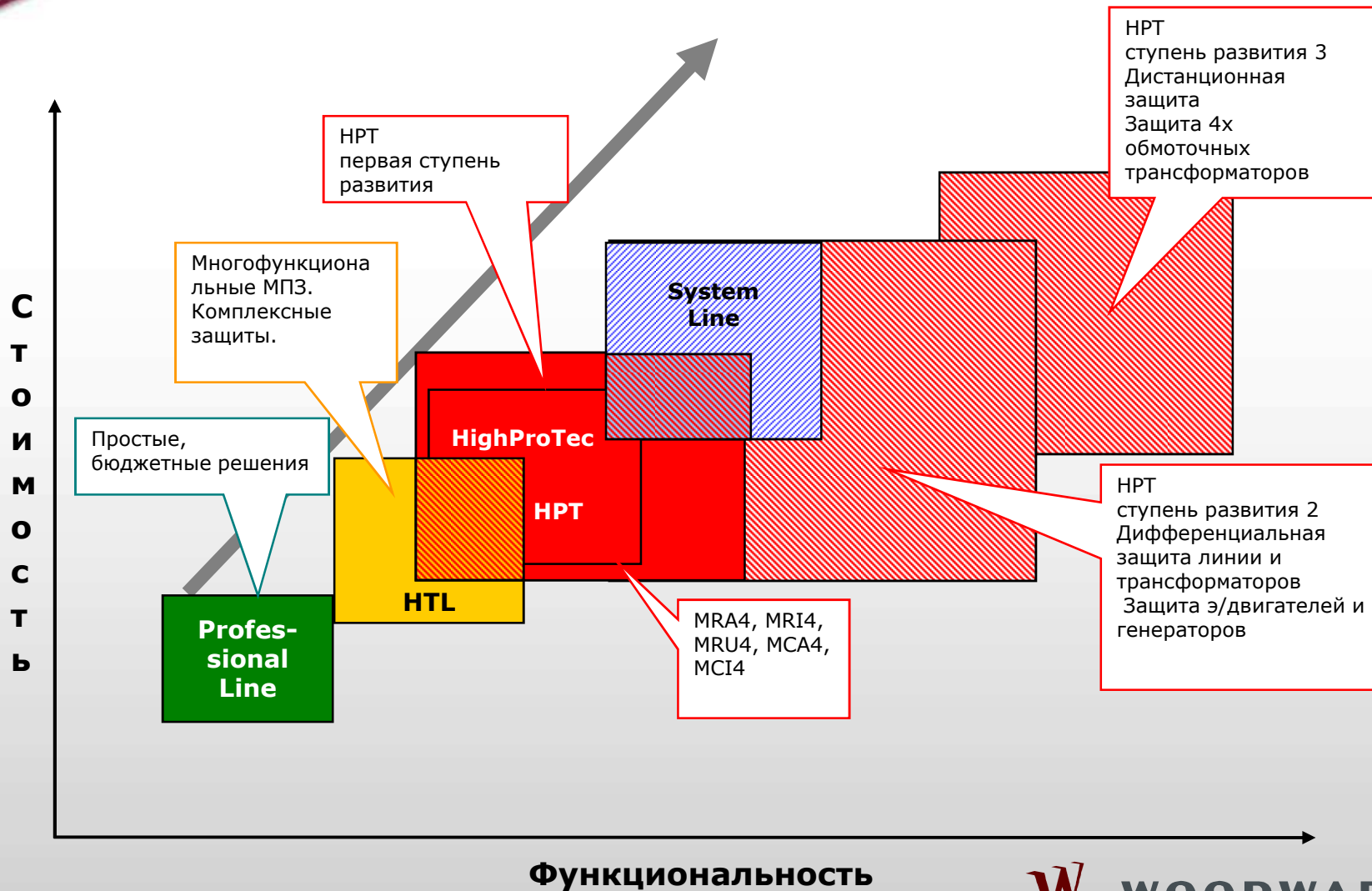

Токовые Защиты с питанием от измерительных ТТ



Удобное ПО,
Простая настройка
И диагностика

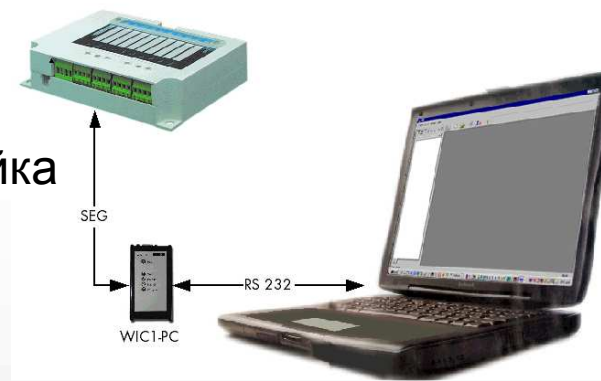

Не требуют
дополнительного
Питания !!!



Поставляются
вместе с ТТ



Wi Line

Типовое
Применение

Busbar

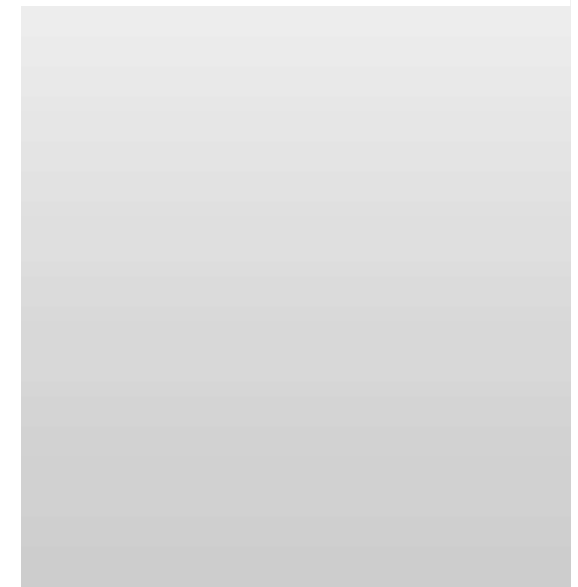
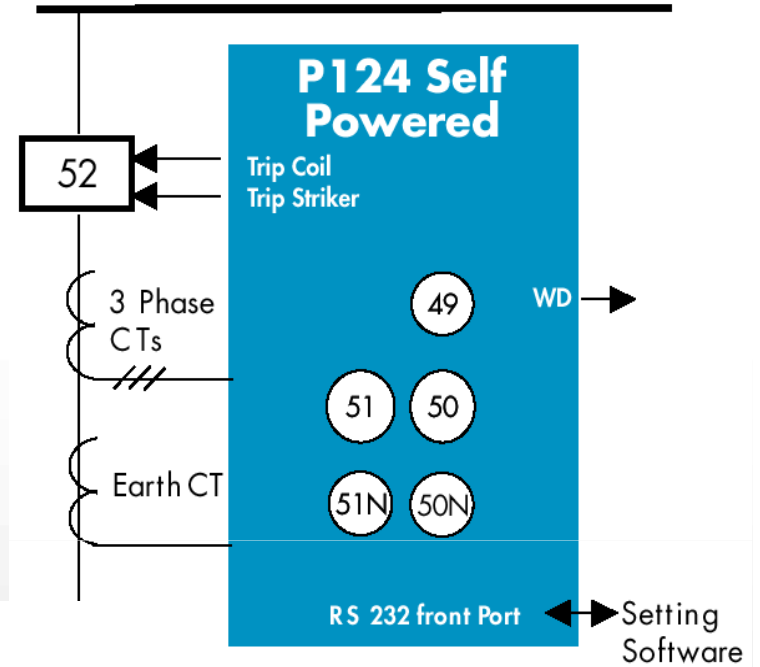
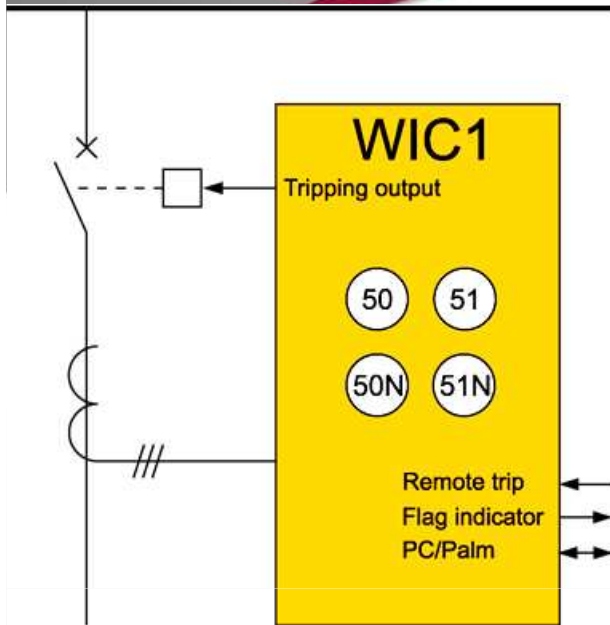

Professional Line

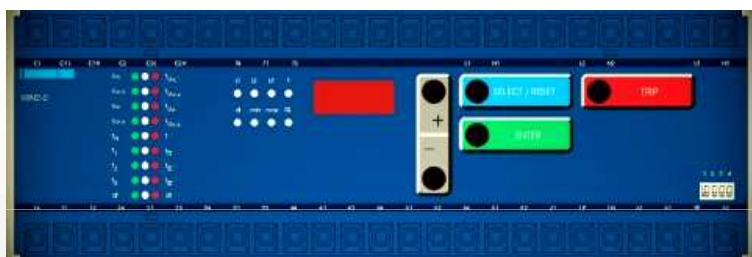

Регулируемые
номинальные
уставки

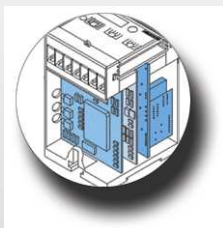

Широкий
диапазон
питающего
напряжения

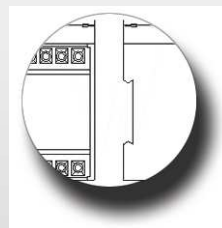

Монтаж на
DIN-рейку

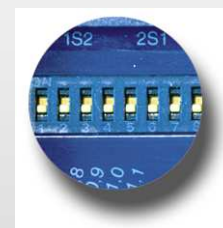

Простая
настройка

Professional Line

- Защита энергетической системы, генераторов и электрических двигателей.
- Основные функции защиты для сетей низкого и среднего напряжений
- Привлекательная цена
- Сертифицированы для использования в проектах с повышенной вибрацией.
- Сертифицированы для применения на Морском Флоте.



- Линейка Терминалов МПЗ для сетей низкого, среднего и высокого напряжений
- От основных токовых защит до комплексной дифференциальной защиты

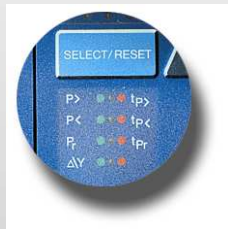

Комплекс защитных функций

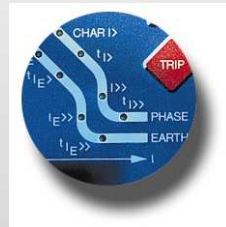

Множество дополнительных функций



Интуитивное оперирование



Компактный корпус

High Tech Line

- индикация даты и времени
- два набора установленных параметров
- регистрация тревог
- запись аварийных значений и параметров
- свободная конфигурация выходных сигналов (matrix)
- контроль цепей управления выключателя
- индикация основных параметров



- Modbus RTU протокол

**Цифровая
система с
разносторонними
возможностями
Защит и
Управления**

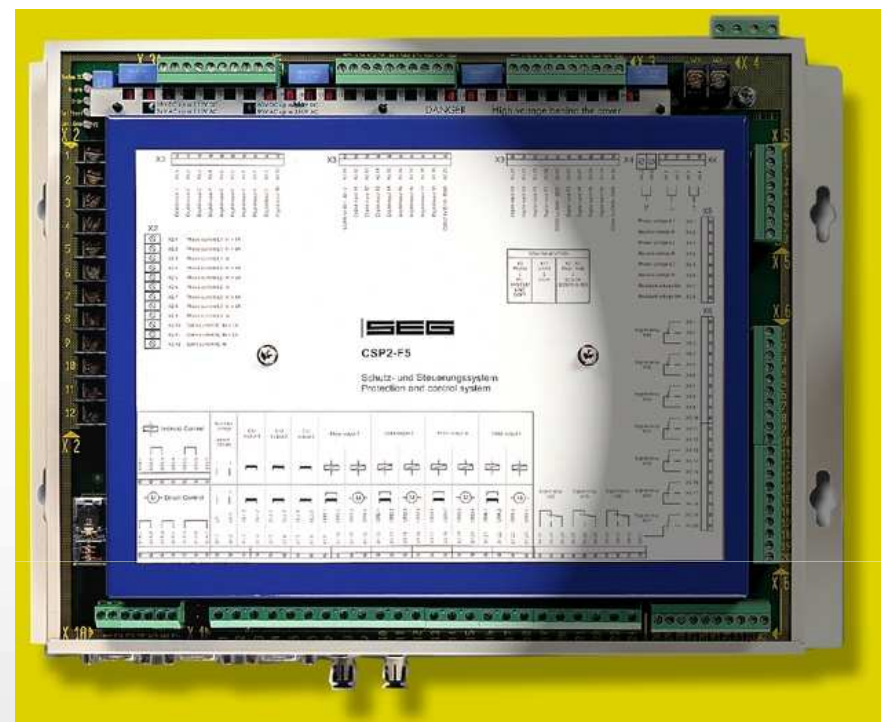

**Компактный
Универсальный
Адаптируемый**

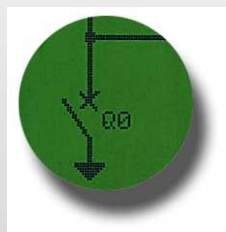

**Защита
Контроль
Диспетчерское
управление**

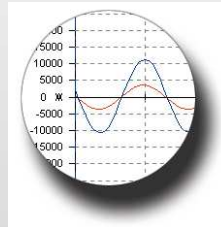

**Измерение
Вычисление
Диагностика**



**Стандартные
интерфейсы
коммуникации**

Терминалы МПЗ System Line
используются крупнейшими
производителями щитового
оборудования

(на фотографиях щиты производства
Siemens и ABB)



Дифференциальная защита

- трансформаторов
- линий

Защита

- шин
- фидеров

Управление коммутационным
оборудованием

High**PROTEC**

4е Поколение Устройств
Микропроцессорной
Релейной Защиты

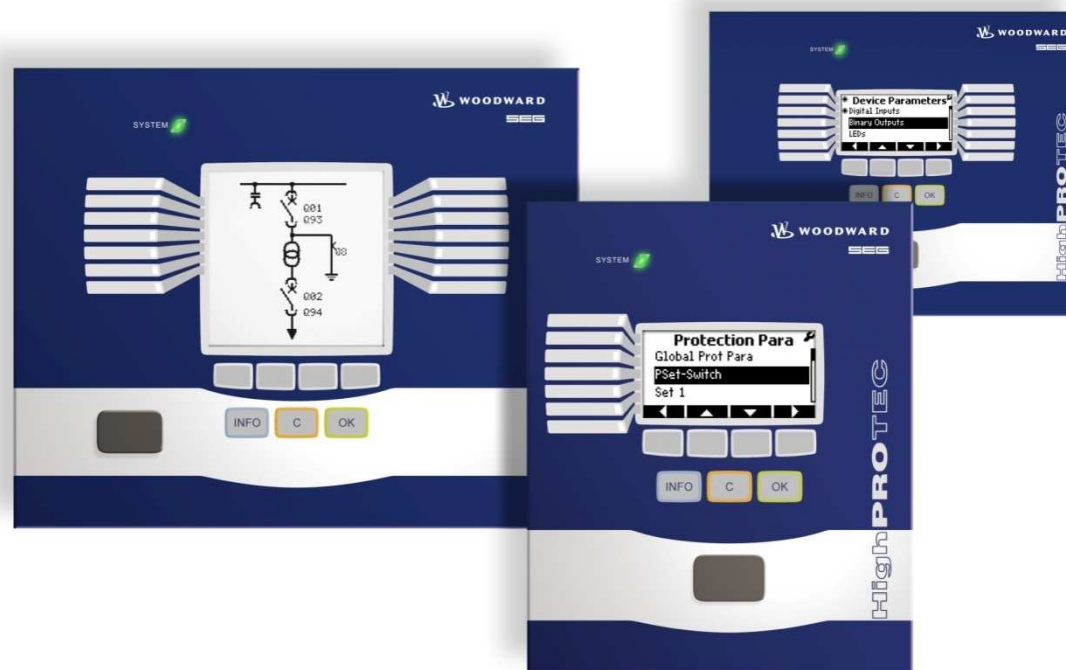

HighPROTEC ®- передовая линейка устройств микропроцессорной защиты Компании **Woodward**

Разрабатывая Семейство HighPROTEC ®мы учли пожелания и требования наших клиентов. В этом процессе были успешно объединены наши 40 лет опыта и все преимущества уже существовавших к тому времени устройств Woodward SEG. Основными признаками нового Продукта стали: универсальность, точность, надежность и несложная настройка.

Одно Устройство – Максимум Функциональности – Никаких Дополнительных Затрат!

Обзор Устройств Семейства HighPROTEC®

MRA4/MCA4	Защита Фидера
MRI4/MCI4	Токовая Защита
MRU4	Защита по Напряжению и Частоте
MRM4/MCM4	Защита Двигателя
MCDM4	Дифференциальная Защита Двигателя
MRG4	Защита Генератора
MCDG4	Дифференциальная Защита Генератора
MCDL4	Дифференциальная Защита Линии
MCDT4	Дифференциальная Защита Трансформатора
MCDB4	Дифференциальная Защита Шины
MCZ4	Дистанционная Защита

MR = Функции Защиты

MC = Функции Защиты и Управления

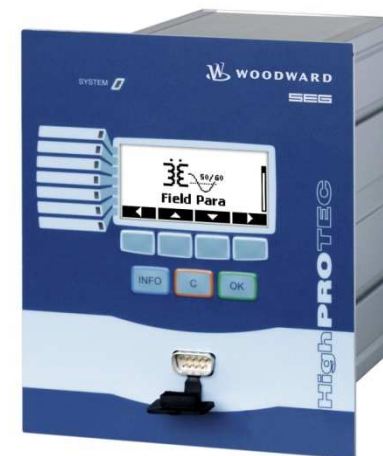

HighPROTEC® – Технология Защиты Стала Простой!

Упрощенное Проектирование

Во время стадии проектирования Вы не должны думать о номинальных значениях.

Снижение Складских Запасов

Широкий функциональный диапазон каждого Устройства позволяет Вам иметь меньше различных типов реле, на складе.

Мы Намного Упростили Работу Ваших Инженеров

Поскольку концепция упрощенной эксплуатации применима не только для всех типов реле, но и для программного обеспечения “Smart view SE”, которое поставляется абсолютно бесплатно.



Подтвержденное Качество

Все наши электронные устройства разработаны и тестированы в соответствии с международными Стандартами и Правилами, такими как IEC60255. Весь процесс производства наших Устройств подвергается строгому контролю качества. Это подтверждено Сертификатом EN ISO9001:2000.



Наш Сервис

Вы полностью освоите устройства HighPROTEC® фактически во мгновение ока - мы абсолютно уверены в этом. Но мы не хотим, чтобы у Вас было чувство, что это - только техника, которую Вы собираетесь купить, Вы сможете убедиться в том, что Woodward окажет всю необходимую техническую и сервисную поддержки. Поэтому команда специалистов доступна для Вас и поможет Вам при проектировании, производстве или позже, когда возникнет необходимость обслуживания.